

NOVEDAD



MIDIEXCAVADORA | 85Z-1/86C-1

Peso operativo: 8300/8600 kg Potencia neta del motor: 45.4 kW



CALIDAD, **FIABILIDAD** Y DURABILIDAD

EN JCB, FABRICAMOS EXCAVADORAS DE CADENAS DESDE HACE 50 AÑOS. NUESTRAS ÚLTIMAS MIDIEXCADORAS 85Z Y 86C SON EL RESULTADO DE TODA ESTA EXPERIENCIA ACUMULADA: SE HAN DISEÑADO PARA SER ROBUSTAS, FUERTES Y DURADERAS, SIN QUE ELLO PONGA EN ENTREDICHO SU RENDIMIENTO.

Con una estructura diseñada mediante el análisis de elementos finitos especialmente para trabajos pesados, así como una estructura simplificada de bastidor en H, el bastidor inferior de los modelos 85z y 86c es duradero e inspira confianza.



Resistencia estructural

- 1 La pluma y el balancín se han soldado de forma completamente robotizada y están fabricados en acero de alta resistencia, con placas de refuerzo interno para incrementar la durabilidad.
- 2 Nuestro diseño de balancín de cuatro placas es limpio y elegante, a la vez que aporta una mayor resistencia estructural.
- 3 La carrocería de nuestras midiexcavadoras está fabricada exclusivamente de acero prensado, sin plásticos, por lo que es más fuerte y fácil de reparar.



La protección del cilindro de la pluma para trabajos pesados ofrece una protección óptima con protecciones opcionales para el cilindro de carga y el balancín, útiles en el caso de las aplicaciones más exigentes.



Diseñada para el trabajo intenso

4 Estas innovadoras máquinas de 8 toneladas hacen uso de un kingpost reforzado que cuenta con unos duraderos bulones cuyos casquillos se pueden renovar para optimizar la vida útil. También dispone de un acceso seguro a todas las mangueras de la excavadora.

5 Como la puerta de la cabina se sitúa en la zona de contrapeso cuando se pliega hacia atrás, ofrece una buena protección frente a daños durante el manejo.

Los mejores componentes

6 Hemos recurrido únicamente a los mejores fabricantes de confianza, como en el caso de los motores JCB Diesel by Kohler, los componentes hidráulicos Nachi y Bosch-Rexroth y las orugas Bridgestone.

Gracias a la alta calidad de las orugas de goma de 450 mm con enganches de interbloqueo, obtendrá el mejor rendimiento incluso en las aplicaciones más extremas.

7 Las orugas de acero de 450 mm/600 mm están pretaladradas para facilitar la colocación de los tornillos en las almohadillas de goma. También existe la opción de utilizar almohadillas Roadliner (GeoGrip) especializadas, que permiten sustituir segmentos individuales dañados.



PRODUCTIVIDAD Y RENDIMIENTO

LOS MODELOS 85Z Y 86C DE JCB SON MIDECAVADORAS PRODUCTIVAS DE ALTO RENDIMIENTO. LA POTENCIA Y EL PAR MÁXIMOS A BAJAS VELOCIDADES DEL MOTOR GENERAN UNOS CICLOS EFICIENTES, A LO QUE SE SUMAN NUMEROSAS INNOVACIONES EN EL DISEÑO PARA OBTENER EL MÁXIMO PARTIDO DE CADA GOTA DE COMBUSTIBLE.

La midiexcavadora productiva

1 La nueva gama 8T cuenta con un motor que se ajusta a las regulaciones Fase IIIB/Tier 4 final, con sistema de inyección common rail de JCB Diesel by Kohler. Esto permite obtener el máximo rendimiento del catalizador de oxidación diésel (DOC), el turboalimentador y el intercooler. La potencia se ha incrementado hasta los 48 kW a solo 2200 rpm con 300 Nm de par. Este motor no necesita filtro de partículas diésel (DPF), por lo que se reduce la necesidad de mantenimiento, se aumenta el tiempo de actividad y se mejora la eficiencia del combustible.

2 La fuerza de tracción y las velocidades de desplazamiento de 5 km/h son de las mejores de su clase, lo que garantiza altas capacidades de dózer y rapidez en los desplazamientos. Para aumentar la productividad, nuestros motores con reducción automática de velocidad (kickdown) se adaptan a los cambios sobre el terreno, lo que aumenta la productividad y reduce la fatiga del operador.

3 Para ofrecer una capacidad de elevación y una estabilidad excepcionales, opte por el modelo 86c, con su pluma opcional con triple articulación (TAB), que ofrece un magnífico rango de trabajo con un mayor alcance, una excavación más cercana y una mayor capacidad de descarga.



1



2



3



¿ZTS o CTS?

Ofrecemos configuraciones de voladizo cero y voladizo convencional. La elección de la más adecuada en su caso dependerá del uso que se le vaya a dar, puesto que ambas permiten aumentar la productividad de diferentes maneras. El modelo CTS ofrece una mayor estabilidad, mayor capacidad de elevación y un equipo de excavación de mayor tamaño. Por su parte, el modelo ZTS ofrece más maniobrabilidad, especialmente en espacios reducidos porque los operadores no tienen que preocuparse por lo que les rodea.

Innovador sistema hidráulico

- 4 La válvula y el sistema de bomba de centro cerrado de primera categoría ofrecen mejoras en la distribución de caudal para conseguir un funcionamiento equilibrado, preciso y sin sobresaltos cuando se usa para multifunción.
- 5 La versatilidad forma parte del paquete: nuestras líneas auxiliares gemelas pueden generar un caudal hidráulico grande o pequeño para una amplia gama de accesorios.

Diseño del dózer

- 6 El ángulo y el perfil de la nueva hoja dózer ofrecen un alto rendimiento, a la vez que reducen la retención de tierra y facilitan la limpieza. Los puntos de elevación están colocados detrás del borde de la hoja, lo que brinda un grado de protección excelente.
- 7 Ofrecemos una opción de flotación de hoja dózer que facilita la nivelación del suelo y la eficacia de los trabajos de limpieza. Además, la hoja dózer en ángulo permite agilizar el relleno de zanjas.

El equipo de excavación

- 8 La rotación del cazo alcanza los 188°, por lo que ofrece una extraordinaria retención de los materiales durante la carga de camiones. Elija una longitud del balancín adecuada para el uso que le va a dar: desde 1.65 hasta 2.25 m, con total versatilidad.
- 9 Nuestra pluma y nuestro balancín funcionan juntos a la perfección, ya que crean una geometría perfecta en el equipo de excavación. Esto facilita el trabajo y la carga en áreas con espacio limitado.



COMODIDAD Y FACILIDAD DE USO

DESDE SIEMPRE HEMOS PENSADO QUE UN ASPECTO FUNDAMENTAL PARA CONSEGUIR UNA ALTA PRODUCTIVIDAD ES CONTAR CON UN ENTORNO DE TRABAJO CÓMODO Y ERGONÓMICO. EN CONSECUENCIA, OBSERVARÁ QUE NUESTRAS CABINAS Y LOS CONTROLES INCLUIDOS EN LOS MODELOS 85Z Y 86C SON LUGARES MAGNÍFICOS PARA TRABAJAR, INCLUSO PARA LARGOS PERIODOS DE ACTIVIDAD.

Cabina cómoda para trabajar todo el día

1 La cabina es realmente espaciosa y su gran puerta permite un acceso fácil y seguro. En su interior, encontrará un 6 % más de espacio que antes, mucha capacidad de almacenamiento, bandeja para el teléfono, redes para objetos y portavasos.

2 Otros elementos también incluidos son: una radio, un cargador de teléfonos de 12 V, un potente calefactor con función antivaho y un sistema de aire acondicionado de alto rendimiento con 9 rejillas.

3 Para garantizar la comodidad del operador durante todo el día, hay una opción de suspensión totalmente regulable con un asiento de suspensión neumática que ofrece posiciones de ajuste independientes. Los mandos están dispuestos ergonómicamente en torno a una nítida pantalla LCD informativa en color que ofrece una cámara de visión de marcha atrás opcional.

4 Nuestras orugas de paso corto engranan todos los dientes en el piñón, con lo que reducen el ruido y la vibración y, además, ofrecen una conducción más suave.





Control total del sistema hidráulico

5 La línea de caudal alto electroproporcionales tiene 10 caudales entre los que se puede elegir para conseguir una compatibilidad total de conexión y un funcionamiento sin problemas.

6 Un interruptor ubicado en la cabina facilita el uso de un caudal auxiliar de efecto doble o simple.

7 El bloque de válvulas hidráulicas está aislado del chasis mediante montajes de goma para reducir el ruido y la vibración. También ofrece un fácil acceso por debajo del capó de apertura lateral.

8 Gracias al control del dózer electrohidráulico ergonómico de serie, los operadores obtienen un control de nivelación más preciso y fluido.

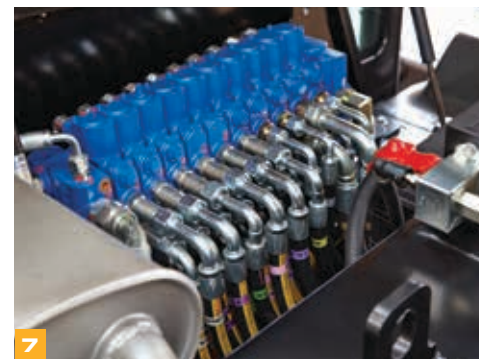

SEGURIDAD Y FACILIDAD DE MANTENIMIENTO

LA SEGURIDAD ES UN ASPECTO FUNDAMENTAL PARA CUALQUIER PROPIETARIO, AL IGUAL QUE CONTAR CON UNA MAQUINARIA CON UN MANTENIMIENTO FÁCIL Y RÁPIDO. LOS MODELOS 85Z Y 86C OFRECEN PROTECCIÓN PARA LA MAQUINARIA, LOS OPERADORES Y LAS PERSONAS QUE ESTÁN ALREDEDOR; ASIMISMO, OFRECEN UNA CAPACIDAD DE SERVICIO QUE REDUCE EL TIEMPO DE INACTIVIDAD.

Con un auténtico diseño de voladizo cero, el modelo 85z reduce los riesgos de impacto en los trabajos en zonas estrechas.



Para que las operaciones de elevación sean seguras, hay disponibles válvulas opcionales de seguridad de presión de las mangueras, balancín, dózer y pluma.

Diseño más seguro

- 1 La estabilidad que ofrecen ambas máquinas es la mejor de su clase gracias a la gran anchura del bastidor de la oruga y al centro de gravedad bajo.
- 2 El bloqueo de la palanca de seguridad de JCB aísla por completo las funciones hidráulicas para evitar movimientos no deseados.
- 3 Nuestro exclusivo sistema 2GO garantiza que el sistema hidráulico de la midiexcavadora solo se pueda utilizar en una posición de bloqueo seguro mediante dos bloqueos separados. Además, el sistema hidráulico solo se puede activar cuando el operador está sentado con el cinturón de seguridad puesto.
- 4 Los modelos JCB 86c y 85z ofrecen una excelente visibilidad frontal gracias a la división 70/30 del parabrisas. Además, proporciona una visión despejada de la oruga delantera derecha que permite una excavación de zanjas y una maniobrabilidad fáciles y seguras. En su conjunto, se ofrece un 11 % más de visibilidad que antes.

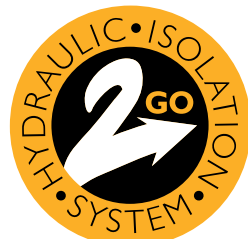
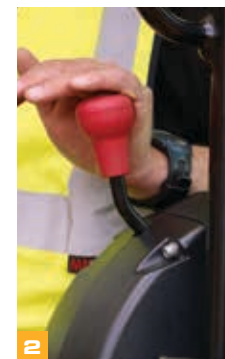

Las midiexcavadoras JCB ofrecen la mejor calificación de mantenimiento SAE del mercado; ello se debe, en parte, a que las comprobaciones rutinarias pueden efectuarse con facilidad, sin necesidad de herramientas especiales, y en parte también gracias a la cabina, que se inclina 30° mediante un amortiguador.

Mantenimiento rutinario

- 5 Los intervalos de lubricación del dózer y del equipo de excavación son los mejores de su clase (500 horas) debido a que nuestros casquillos de bronce impregnados en grafito permiten ahorrar tiempo y dinero.
- 6 El diseño abierto del bastidor inferior de JCB con soportes de orugas en ángulo minimiza la retención de materiales para facilitar la limpieza.
- 7 El capó de acero con amplia apertura permite llenar fácilmente el depósito de combustible de una midiexcavadora de JCB desde el nivel del suelo, a lo que contribuye también el indicador externo de diésel. La bomba de repostaje opcional cuenta con una función de detención automática para evitar derrames y aumentar la seguridad.

Otras tareas de mantenimiento

- 8 Es muy fácil acceder a los componentes clave: existe una gran cubierta de inspección para la junta giratoria y el cojinete de giro, los faldones laterales son extraíbles, al igual que el panel de relleno. El sellado del tensor de la rueda guía impide la acumulación de residuos y las mangueras del dózer terminan en la base de la pluma para facilitar su sustitución.
- 9 Estas máquinas cuentan con mangueras hidráulicas codificadas por color para facilitar su identificación.
- 10 El hecho de elevar una JCB 86c u 85z es muy fácil, ya que los puntos de elevación del dózer están detrás del borde de la hoja, lo que también les sirve de protección.
- 11 La alfombrilla del suelo de dos piezas se puede quitar para facilitar su limpieza, mientras que el peldaño de función antideslizante garantiza la seguridad al entrar y al salir, además de proteger la pintura de la carrocería.



BAJO COSTE DE PROPIEDAD

NUESTRAS EXCAVADORAS DE CADENAS ESTÁN DISEÑADAS PARA OFRECERLE MUCHO MÁS QUE UN EXTRAORDINARIO RENDIMIENTO Y UNA PROLONGADA VIDA ÚTIL. LAS MÁQUINAS COMO LA 85Z Y LA 86C TAMBIÉN PROPORCIONAN LA MEJOR CALIDAD-PRECIO, TANTO FUERA COMO DENTRO DEL LUGAR DE TRABAJO.

Una gran inversión

1 Las revoluciones del motor caen automáticamente por debajo del nivel de ralentí cuando se levanta el reposabrazos del operador. Esta exclusiva función mejora la rentabilidad del combustible y reduce los niveles de ruido.

2 Se puede programar un ralentí automático que se active entre 2 y 30 segundos después de que los controles hayan estado inactivos para mejorar la eficiencia del combustible.

Al contar con dos modos de excavación (incluido el modo económico para obtener la máxima eficiencia y el modo de trabajos pesados para obtener la máxima productividad), podrá ajustar el rendimiento para que se ajuste al trabajo que vaya a hacer.

3 Al tener una geometría del pasador del cazo idéntica a la de la retrocargadora JCB 3CX, que es líder del mercado, los accesorios son perfectamente intercambiables.

4 Puesto que, en ocasiones, los accidentes no se pueden evitar, usamos ventanas de cristal plano en toda la máquina para minimizar los costes de sustitución.

El sistema hidráulico con detección de carga de las excavadoras de 8 toneladas de JCB solo gasta energía bajo demanda, lo que permite ahorrar combustible para cuando se necesite más.



El circuito de retorno patentado con una presión de prácticamente cero contribuye a mejorar aún más la eficiencia del combustible, puesto que la bomba no necesita soportar una presión tan alta antes de que se inicie el trabajo.



LIVELINK, TRABAJOS MÁS INTELIGENTES

LIVELINK ES UN INNOVADOR SISTEMA DE SOFTWARE QUE LE PERMITE GESTIONAR LAS MÁQUINAS JCB DE FORMA REMOTA: EN LÍNEA, POR CORREO ELECTRÓNICO O POR TELÉFONO MÓVIL. ACCEDA A TODO: DESDE LAS ALERTAS DE LA MÁQUINA HASTA LOS INFORMES DE COMBUSTIBLE E INFORMACIÓN DEL HISTORIAL MEDIANTE DATOS ALMACENADOS EN UN CENTRO SEGURO.

Ventajas en productividad y costes

Al proporcionar información de, por ejemplo, el control de tiempo a ralentí y el consumo de combustible por parte de la máquina, JCB LiveLink ayuda a reducir el consumo de combustible, con el consiguiente ahorro y mejora de la productividad. La información sobre la ubicación de la máquina puede mejorar la eficiencia e incluso reducir los costes del seguro.

** Nota: consulte a su distribuidor local sobre la disponibilidad de LiveLink.*

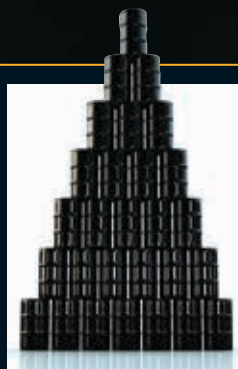

Ventajas en el mantenimiento

Gestione fácilmente el mantenimiento de la máquina: las alertas de servicios y una monitorización precisa del número de horas mejora la planificación de las tareas de mantenimiento, mientras que los datos de localización en tiempo real le ayudan a gestionar su flota. También tendrá acceso a alertas críticas de la máquina y a los registros del historial de mantenimiento.



Ventajas en seguridad

Las alertas de geoperimetrage en tiempo real mediante LiveLink le informan cuando las máquinas superan los límites de las zonas de trabajo predeterminadas y las alertas de utilización fuera de horas de trabajo le alertan si estas se usan cuando no debieran. Algunos otras ventajas son la información de ubicación en tiempo real, la correspondencia avanzada con el ECU (empareja LiveLink con el inmovilizador o ECU) y la gestión de códigos PIN (para su uso en horas fuera de trabajo de forma remota, que resulta idónea para las empresas de alquiler de maquinaria).



VALOR AÑADIDO

EL SERVICIO AL CLIENTE JCB EN TODO EL MUNDO ES DE LA MÁXIMA CALIDAD. INDEPENDIEMENTE DE SU NECESIDAD Y UBICACIÓN, ESTAREMOS A SU DISPOSICIÓN CON RAPIDEZ Y EFICIENCIA PARA AYUDARLE A OBTENER EL MÁXIMO POTENCIAL DE SU MAQUINARIA.



1



2



3

1 Nuestro servicio técnico brinda acceso instantáneo a los expertos de nuestras fábricas, durante el día o la noche, y nuestros equipos financieros y de seguros están siempre a su disposición para proporcionarle ofertas rápidas, flexibles y competitivas.

2 La red global de los JCB Parts Centres es otro modelo de eficiencia; con 16 bases regionales, podemos suministrar alrededor del 95 % de todas las piezas a cualquier parte del mundo en 24 horas. Nuestras piezas originales JCB se diseñan para funcionar en perfecta armonía con su máquina y, de este modo, proporcionarle el máximo rendimiento y productividad.

3 JCB Assetcare ofrece diferentes ampliaciones de garantía y contratos de servicio, así como contratos solo de servicio o de reparaciones y mantenimiento. Cualquiera que sea su elección, nuestros equipos de mantenimiento de todo el mundo tienen unos precios asequibles y ofrecen presupuestos sin compromiso, así como reparaciones rápidas y eficientes.

Nota: puede que JCB LIVELINK y JCB ASSETCARE no estén disponibles en su región, por lo que le rogamos que se ponga en contacto con su distribuidor local.

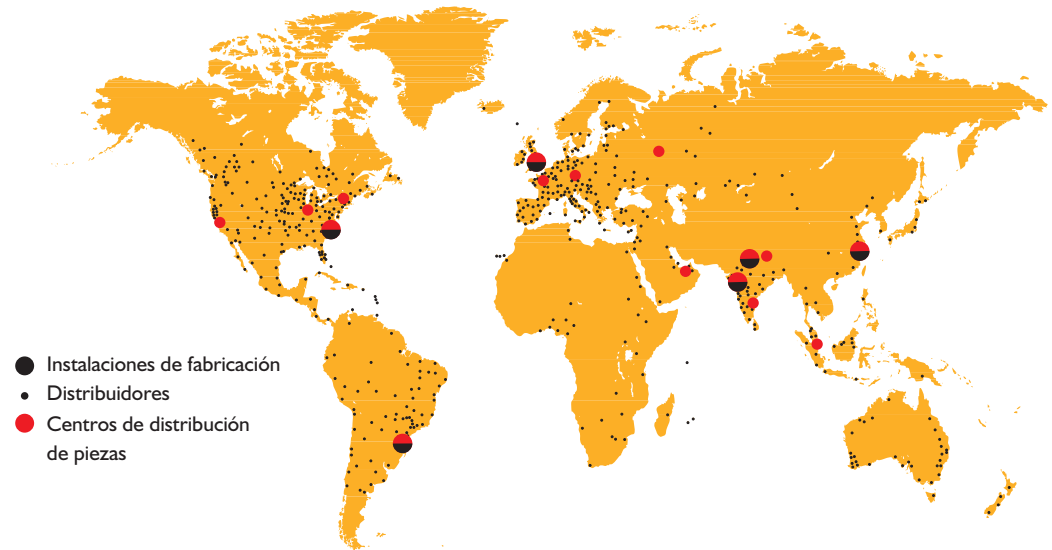

DIMENSIONES ESTÁTICAS

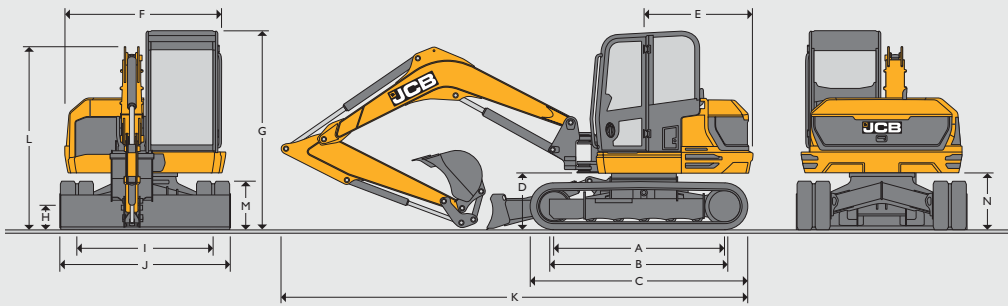

Modelo de máquina	85z-1	86c-1	86c-1 TAB
A Distancia entre la rueda guía y la rueda cabilla	mm	2325	
B Longitud de la oruga sobre el suelo	mm	2325	
C Longitud total del bastidor inferior: goma	mm	2950	
Longitud total del bastidor inferior: acero	mm	2900	
D Altura al kingpost	mm	793	
E Radio de voladizo	mm	1145	1490
F Ancho total de la superestructura	mm	2168	2187
G Altura sobre la cabina	mm		2706
H Altura libre	mm		350
I Ancho de vía	mm		1850
J Ancho entre orugas (zapatas de 450)	mm		2300
K Longitud de transporte con balancín estándar	mm	5833	6435
L Altura de transporte con balancín estándar	mm		2706
M Altura de la oruga	mm		650
N Altura libre del contrapeso	mm		762

MOTOR

Modelo de máquina	85z-1	86c-1	86c-1 TAB
Modelo	Fase IIIB/ Tier 4 final KDI 2504 TCR		
Combustible	Diésel		
Refrigeración	Refrigerado con agua		
Potencia bruta ISO 14396	kW (CV) a 2200 rpm	48	
Potencia neta	kW (CV) a 2200 rpm	45.4	
Par bruto ISO 14396	Nm a 1500 rpm	305	
Cilindrada	cc/litros	2500	
Pendiente admisible	grados	30	
Motor de arranque	kW (CV)	2	
Batería	volt/Ah	12 V, 750	
Alternador	voltios/amp	12 V, 100	

BASTIDOR INFERIOR

Modelo de máquina	85z-1	86c-1	86c-1 TAB
N.º de rodillos superiores		1	
N.º de rodillos inferiores		5	
Ancho de la oruga	mm	450	
Ancho de oruga opcional	mm	600	
Altura libre	mm	350	
Tensión de cadena		Lubricación	
Velocidad de desplazamiento baja	km/h	2.5	
Velocidad de desplazamiento alta	km/h	5	
Fuerza de tracción	kN	61	65

SISTEMA HIDRÁULICO

Modelo de máquina	85z-1	86c-1	86c-1 TAB
Potencia nominal a 2200	l/min	158.4	
Presión de descarga principal de la excavadora/oruga	bar	300	
Presión de descarga principal de giro	l/min	226	
Caudal bajo auxiliar	l/min	25	
Caudal alto auxiliar	l/min	100	
Caudal bajo auxiliar	bar	190	
Caudal alto auxiliar	bar	190	

PESOS				
Modelo de máquina		85z-1	86c-1	86c-1 TAB
Peso operativo* (orugas de goma de 450 mm)	kg	8300	8600	9448
Peso de envío** (orugas de goma de 450 mm)	kg	8132	8432	9280
Con protección FOGS, Fase 1	kg		+14	
Con protección FOGS: fase 1 HVAC	kg		+49	
Con protección FOGS, Fase 2	kg		+97	
Con orugas de acero (450 mm)	kg		+163	
Con orugas de acero (600 mm)	kg		+367	
Con Bridgestone Geogrips	kg		+181	
Con hoja dózer ancha (2470 mm)	kg		+18	
Con hoja dózer estrecha (2220 mm)	kg		-5	
Con hoja dózer de 4 sentidos	kg		+217	
Con enganche rápido	kg		+95	
Con balancín largo (2250 mm)	kg		+16	
Con balancín corto (1650 mm)	kg		-48	
Presión sobre el suelo (orugas de goma de 450 mm)	kg/cm ²	0.40	0.41	0.45
Presión sobre el suelo (orugas de acero de 450 mm)	kg/cm ²	0.40	0.42	0.46
Presión sobre el suelo (orugas de acero de 600 mm)	kg/cm ²	0.31	0.32	0.35

* Peso operativo según la norma ISO 6016 e incluidos la cabina, las orugas de goma, el balancín estándar, el cazo de 450 mm, los depósitos llenos y un operador de 75 kg.

** El peso del envío según la norma ISO 6016 es la masa de la máquina base sin operador con el nivel de combustible al 10 % de capacidad del depósito.

ENTORNO DE MANEJO				
Modelo de máquina		85z-1	86c-1	86c-1 TAB
Altura de cabina/tejadillo	mm		1554	
Altura de cabina/tejadillo con protección FOGS NIVEL 1	mm		1643	
Altura de cabina/tejadillo con protección FOGS NIVEL 2	mm		1730	
Longitud de cabina/tejadillo	mm		1942	
Ancho de cabina/tejadillo	mm		1040	
Distancia desde la base del asiento al techo	mm		1120	
Anchura de apertura de puerta	mm		612	

CAPACIDADES DE SERVICIO				
Modelo de máquina		85z-1	86c-1	86c-1 TAB
Depósito de combustible	l		115	
Refrigerante del motor	l		12.1	
Aceite de motor	l		11.2	
Sistema hidráulico	l		118	
Depósito hidráulico	l		66	

NIVELES ACÚSTICOS CEE (95/27/CE; PRUEBA DINÁMICA)				
			Incertidumbre	Condiciones de medición
Ruido en el puesto de operador (Lpa)	74 dB	(Kpa)	1 dB	ISO 6396:2008
Emissiones acústicas desde la máquina (Lwa)	96 dB	(Kwa)	2 dB	ISO 6395:1988
Nivel de vibración en brazos y manos (m/s²)				
En desplazamiento	4.3*	(k)	2.15	EN ISO 5349-2:2001***
En ralentí bajo y excavación	≤ 2.5	(k)	**	EN ISO 5349-2:2001***
Vibración en todo el cuerpo (m/s ²)	0.3	(k)	0.15	ISO 2631-1:1997

* El uso del pie durante periodos de desplazamiento prolongados evitará la exposición a un nivel de vibración en brazos y manos superior al límite de tolerancia.

** Cifras obtenidas con un 50 % de incertidumbre de la medición.

*** Cifras obtenidas tras un ciclo de pruebas definido en la norma SAE J 1166.



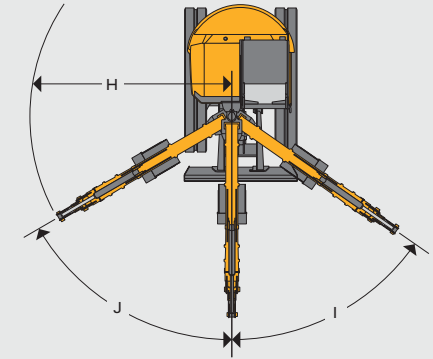
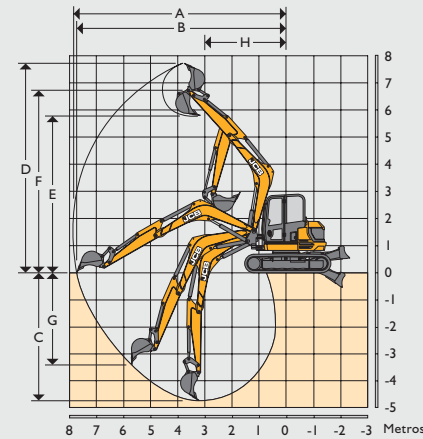











EQUIPAMIENTO DE SERIE	Cabina basculante, cabina acristalada con certificación TOPS y cristal delantero con protección frente a impactos de JCB, limpia/lavaparabrisas intermitente con 2 velocidades, luces de trabajo frontales sobre el techo, calefactor de 3 velocidades/sistema antivaho con 9 salidas de aire ajustables, pantalla LCD a color, reloj digital, persiana ajustable, caja de herramientas interna con cierre, portavasos, colgador de ropa, enchufe para accesorios de 12 V, luz interior, sistemas completos de advertencia audiovisuales, kit preparado para radio, ralentí automático, sistema de ralentí bajo, 2 modos de excavación (económico y para trabajos pesados), mandos servo ISO con palanca de hoja dózer electrohidráulica, auxiliar de doble efecto de caudal alto electroproporcional controlado mediante el pulgar, posibilidad de seleccionar 10 caudales auxiliares, interruptor de martillo montado en el joystick, válvula electrónica de cambio auxiliar de efecto simple o doble, arranque en punto muerto, bloqueo completo de los mandos, sistema de bloqueo hidráulico "2 Go", asiento de suspensión de respaldo medio, alfombrilla extraíble de 2 piezas, preinstalación de luz rotativa, desplazamiento a dos velocidades, motores de oruga con reducción automática de velocidad (kickdown), orugas de goma de paso corto de 450 mm, filtro del aire de dos elementos, alternador para trabajos pesados, batería de alto rendimiento, freno de giro hidráulico con freno de disco tipo freno de estacionamiento, sistema hidráulico ORFS, manguera hidráulica codificada por color, kingpost encasquillado, intervalos de lubricación de 500 horas para el equipo de excavación, protección del cilindro de la pluma para trabajos pesados, luz de trabajo de pluma protegida, balancín de 2000 mm (85Z), balancín de 2100 mm (86C), enganche basculante del cazo con 2 posiciones: velocidad y potencia, acopladores auxiliares de enganche rápido, carrocería 100 % de acero.
EQUIPAMIENTO OPCIONAL	Aire acondicionado, protección FOGS (fase 1 o 2), orugas de acero de 450 mm o 600 mm, orugas GeoGrip de 450 mm, protección contra la entrada de residuos y ventilador, aislador de batería (estándar en la UE), asiento con respaldo alto o de lujo con respaldo alto, suspensión de aire y calefacción, instalación de radio, auxiliar de caudal bajo electroproporcional controlado mediante el pulgar, kit de elevación de válvula de seguridad de presión de mangueras (hoja dózer, pluma y balancín), válvula de cambio de cazo a garra, enganche rápido mecánico, enganche rápido hidráulico, tuberías de enganche rápido hidráulico, cazos de excavación para trabajos generales, cazos de nivelación y para zanjas, martillos hidráulicos, luz rotativa/estroboscópica, alarma de desplazamiento, alarma de ruido blanco, ventilador a la altura de la cara, kit de herramientas, pistola de engrase y cartucho, extintor, espejos montados en el exterior de la cabina, espejo interior, bomba de repostaje eléctrica, inmovilizador JCB (llave única o sistema de teclado), datatag CESAR (solo Reino Unido), opción de flotación para hoja dózer, hoja dózer en ángulo, pluma con triple articulación (TAB), mandos de patrón doble (cambio ISO/SAE), protección de parabrisas (malla fina o basta), luz trasera de trabajo montada sobre el techo, par de luces de trabajo delanteras sobre el techo, opciones de balancín corto y largo, balancín accionable mediante el pulgar, LiveLink, opciones de pinturas especiales, calentador de bloque (110/240 V).















RANGOS DE TRABAJO















		85z-1	86c-1	86c-1 TAB
Longitud de pluma	mm	2900	3360	Pluma contraída = 2828 Pluma extendida = 3917
Longitud del balancín	mm	1650 / 2000 / 2100	1650 / 2100 / 2250	1650 / 2100 / 2250
A Alcance máx. de excavación	mm	6596 / 6933 / 7029	6815 / 7244 / 7387	7246 / 7844 / 7989
B Alcance máx. de excavación sobre el terreno	mm	6401 / 6748 / 6848	6635 / 7075 / 7225	7409 / 7691 / 7840
C Máx. profundidad de excavación: hoja dózer arriba	mm	3234 / 3584 / 3684	3931 / 4381 / 4531	4022 / 4472 / 4622
Profundidad máx. de excavación: hoja dózer abajo	mm	3615 / 3625 / 3715	3922 / 4372 / 4522	4013 / 4463 / 4613
D Altura máx. de excavación	mm	6487 / 6758 / 6836	6848 / 7181 / 7293	7776 / 8180 / 8315
E Altura de carga/descarga máx.	mm	4674 / 4946 / 5023	5061 / 5395 / 5506	5900 / 6304 / 6439
F Altura máx. a pasador de pivote de la pluma del balancín	mm	5547 / 5819 / 5896	5914 / 6248 / 6359	6832 / 7236 / 7371
G Profundidad máx. de corte vertical	mm	2525 / 2849 / 2941	2736 / 3151 / 3289	3366 / 3782 / 3920
H Radio mín. de giro delantero (sin desplazamiento)	mm	2847 / 3002 / 3047	2554 / 2679 / 2721	2223 / 2272 / 2288
Radio mín. de giro delantero (desplazamiento completo)	mm	2478 / 2620 / 2660	2310 / 2427 / 2466	1919 / 1963 / 1978
I Giro de la pluma a la izquierda	grados		55	
J Giro de la pluma a la derecha	grados		60	
Rotación del cazo	grados		188	
Rotación del balancín	grados	114	122	126
Fuerza de arranque del cazo	kN		57.1	
Fuerza de arranque del balancín	kN	49.9 / 43.8 / 42.3	49.9 / 42.3 / 40.3	49.9 / 42.3 / 40.3
Velocidad de giro	rpm		10	

HOJA DÓZER

Modelo de máquina		85z-1	86c-1	86c-1 TAB
Longitud de dózer	mm		1497	
Altura máx. sobre el suelo	mm		471	
Profundidad de excavación bajo el suelo	mm		461	
Ángulo de aproximación	grados		27.8	
Ancho	mm		2320	
Altura	mm		473	
Alcance delante de las orugas	mm		615	

CAPACIDADES DE ELEVACIÓN: ORUGAS DE GOMA DE 450 MM, PLUMA DE 3360 MM, BALANCÍN DE 1650 MM Y SIN CAZO																	86C
Punto de carga	2.0 m			3.0 m			4.0			5.0 m			Capacidad con alcance máximo				
																Distancia	
Altura	Hoja dózer arriba	Hoja dózer abajo	De lado	Hoja dózer arriba	Hoja dózer abajo	De lado	Hoja dózer arriba	Hoja dózer abajo	De lado	Hoja dózer arriba	Hoja dózer abajo	De lado	Hoja dózer arriba	Hoja dózer abajo	De lado	Distancia	
m	kg	kg	kg	kg	kg	kg	kg	kg	kg	kg	kg	kg	kg	kg	kg	m	
5.0							1543*	1649*	1687*				1486	1712*	1587	4.32	
4.0							1532*	1636*	1675*	1532*	1637*	1269	1108	1655*	1210	5.14	
3.0				2323	2366*	2375	1888	1923*	1888	1670	1714*	1298	1373	1679*	1155	5.5	
2.0				3384	3437*	2655	2271	2314*	1800	1818	1888*	1290	1283	1714*	1035	5.75	
1.0				3090	394*	2430	2115	2636*	1673	1575	2036*	1245	1215	1757*	1028	5.73	
0.0				3158	3967*	2370	2078	2793*	1643	1523	2097*	1230	1298	1810*	1035	5.5	
-1.0	3405*	3638*	3723*	3410	3497*	2348	2085	2601*	1628	1515	1897*	1170	1470	180*	1170	5.1	
-2.0	4365*	4663*	4688	2897*	3095*	2354	2010	2176*	1565				1268	1783*	1370	4.44	

CAPACIDAD DE ELEVACIÓN: ORUGAS DE GOMA DE 450 MM, PLUMA DE 3360 MM, BALANCÍN DE 2100 MM Y SIN CAZO																	86C
Punto de carga	2.0 m			3.0 m			4.0			5.0 m			Capacidad con alcance máximo				
																Distancia	
Altura	Hoja dózer arriba	Hoja dózer abajo	De lado	Hoja dózer arriba	Hoja dózer abajo	De lado	Hoja dózer arriba	Hoja dózer abajo	De lado	Hoja dózer arriba	Hoja dózer abajo	De lado	Hoja dózer arriba	Hoja dózer abajo	De lado	Distancia	
m	kg	kg	kg	kg	kg	kg	kg	kg	kg	kg	kg	kg	kg	kg	kg	m	
5.0							1236*	1320*	1351*				1206	1484*	1307	4.92	
4.0							1274*	1361*	1392*	1315*	1405*	1287	954	1462*	1050	5.64	
3.0				1840*	1035*	2012*	1610*	1644*	1627*	1505*	1523*	1505*	1238	1505*	945	6	
2.0				2845*	2906*	2845*	2018*	2053*	1966*	1662*	1697*	1260	1125	1523*	885	6.19	
1.0				3437*	3663*	2408	2436*	2497*	1643	1545	1931*	1215	1125	1575*	878	6.18	
0.0				3060	3950*	2273	2070	2767*	1590	1538	2105*	1178	1148	1618*	923	6.09	
-1.0	2881*	3078*	3149*	2933	3663*	2280	1995	2706*	1530	1478	2045*	1140	1245	1662*	983	5.7	
-2.0	4963*	4999*	4548	3108	3469*	2284	1962	2419*	1514	1437	1672*	1137	1031*	1646*	1130*	5.03	
-3.0	3439*	3674*	3759*	2226*	2378*	2358							1467*	1567*	1604*	3.89	

CAPACIDAD DE ELEVACIÓN: ORUGAS DE GOMA DE 450 MM, PLUMA DE 3360 MM, BALANCÍN DE 2250 MM Y SIN CAZO																	86C
Punto de carga	2.0 m			3.0 m			4.0			5.0 m			Capacidad con alcance máximo				
																Distancia	
Altura	Hoja dózer arriba	Hoja dózer abajo	De lado	Hoja dózer arriba	Hoja dózer abajo	De lado	Hoja dózer arriba	Hoja dózer abajo	De lado	Hoja dózer arriba	Hoja dózer abajo	De lado	Hoja dózer arriba	Hoja dózer abajo	De lado	Distancia	
m	kg	kg	kg	kg	kg	kg	kg	kg	kg	kg	kg	kg	kg	kg	kg	m	
5.0													1301*	1390*	1283	5.11	
4.0							1184*	1265*	1294*	1247*	1332*	1292	910	1403*	1005	5.8	
3.0							1446*	1545*	1581*	1356*	1449*	1264	801	1415*	891	6.21	
2.0				2617*	2796*	2573	1860*	1988*	1685	1518	1652*	1218	746	1442*	834	6.41	
1.0				3189	3789*	2359	2037	2426*	1588	1469	1866*	1168	730	1479*	818	6.42	
0.0				3087	3852*	2263	1970	2691*	1521	1430	2009*	1129	752	1529*	841	6.23	
-1.0	2739*	2926*	2994*	3065	4030*	2242	1941	2719*	1493	1412	2014*	1111	816	1569*	908	5.86	
-2.0	4612*	4927*	4506*	3087	3568*	2263	1947	2473*	1498	1421	1761*	1120	970	1603*	1067	5.21	
-3.0	3863*	4127*	4223*	2427*	2593*	2328	1591*	1699*	1551				1385	1551*	1481	4.15	



Capacidad de elevación delantera y trasera

















Capacidad de elevación todo alrededor

Notas:

1. Las capacidades de elevación se basan en la norma ISO 10567, es decir: 75 % de la carga basculante mínima u 87 % de la capacidad de elevación del sistema hidráulico, la que sea menor. Las capacidades de elevación marcadas con un asterisco (*) se basan en la capacidad del sistema hidráulico.
2. En las capacidades de elevación se da por sentado que la máquina está sobre un terreno firme y plano, además de equipada con un punto de elevación aprobado.
3. Se debe colocar un cazo para la elevación; el peso de esta se restará de las capacidades de elevación indicadas anteriormente.
4. Las capacidades de elevación pueden estar limitadas por las normas locales. Póngase en contacto con su distribuidor.















CAPACIDADES DE ELEVACIÓN: ORUGAS DE GOMA DE 450 MM, PLUMA DE 2900 MM, BALANCÍN DE 1650 MM Y SIN CAZO

85Z

Punto de carga	2.0 m			3.0 m			4.0			5.0 m			Capacidad con alcance máximo			Distancia m
																
Altura m	Hoja dózer arriba kg	Hoja dózer abajo kg	De lado kg	Hoja dózer arriba kg	Hoja dózer abajo kg	De lado kg	Hoja dózer arriba kg	Hoja dózer abajo kg	De lado kg	Hoja dózer arriba kg	Hoja dózer abajo kg	De lado kg	Hoja dózer arriba kg	Hoja dózer abajo kg	De lado kg	
4.0							1586*	1694*	1458						900	4.83
3.0				2059*	2199*	2242	1949	2001*	1433	1260	1888*	983	1170	1888*	818	5.2
2.0				2824	3487*	2057	1778	2514*	1380	1238	2088*	960	1058	1966*	833	5.5
1.0				2535	4385*	1905	1643	2915*	1290	1163	2210*	930	1028	2018*	825	5.5
0.0				2355	4454*	1785	1575	3071*	1215	1125	2271*	885	1058	2097*	893	5.27
-1.0	4308*	4603*	3719	2220	3889*	1740	1530	2836*	1178				1200	2105*	1271	4.8
-2.0				2665	2901*	1907	1661*	1774*	1275				1427	1760*	1170	4.01
-3.0																















CAPACIDAD DE ELEVACIÓN: ORUGAS DE GOMA DE 450 MM, PLUMA DE 2900 MM, BALANCÍN DE 2000 MM Y SIN CAZO

85Z

Punto de carga	2.0 m			3.0 m			4.0			5.0 m			Capacidad con alcance máximo			Distancia m
																
Altura m	Hoja dózer arriba kg	Hoja dózer abajo kg	De lado kg	Hoja dózer arriba kg	Hoja dózer abajo kg	De lado kg	Hoja dózer arriba kg	Hoja dózer abajo kg	De lado kg	Hoja dózer arriba kg	Hoja dózer abajo kg	De lado kg	Hoja dózer arriba kg	Hoja dózer abajo kg	De lado kg	
4.0							1323*	1413*	1446*	1286	1529*	1000	1000	1577*	915	5.24
3.0							1705*	1740*	1662*	1283	1723*	998	1043	1731*	818	5.5
2.0				3036*	3141*	2153	1800	2297*	1395	1298	1949*	968	960	1810*	720	5.83
1.0				2573	4211*	1928	1658	2784*	1313	1178	2158*	908	923	1844*	728	5.82
0.0				2475	4498*	1785	1605	3062*	1230	1155	2297*	915	990	1940*	788	5.6
-1.0	3599	3845*	3568	2340	4124*	1718	1568	3019*	1193	1155	2245*	870	1073	1966*	863	5.15
-2.0	4999	4999*	3653	2577	3349*	1818	1622	2202*	1200				1146	1667*	1026*	4.52
-3.0																

CAPACIDAD DE ELEVACIÓN: ORUGAS DE GOMA DE 450 MM, PLUMA DE 2900 MM, BALANCÍN DE 2100 MM Y SIN CAZO

85Z

Punto de carga	2.0 m			3.0 m			4.0			5.0 m			Capacidad con alcance máximo			Distancia m
																
Altura m	Hoja dózer arriba kg	Hoja dózer abajo kg	De lado kg	Hoja dózer arriba kg	Hoja dózer abajo kg	De lado kg	Hoja dózer arriba kg	Hoja dózer abajo kg	De lado kg	Hoja dózer arriba kg	Hoja dózer abajo kg	De lado kg	Hoja dózer arriba kg	Hoja dózer abajo kg	De lado kg	
5.0							1369*	1462*	1473				1302	1614*	1185	4.53
4.0							1275*	1362*	1394*	1309	1491*	1024	984	1555*	905	5.35
3.0							1487*	1588*	1446	1297	1546*	1012	847	1554*	781	5.82
2.0				2617*	2796*	2123	1792	2046*	1369	1262	1735*	977	783	1577*	721	6.05
1.0				2682	4063*	1919	1704	2540*	1282	1221	1949*	935	767	1614*	705	6.06
0.0				2582	4507*	1825	1644	2830*	1223	1190	2079*	903	795	1658*	728	5.86
-1.0	3477*	3715*	3592	2564	4297*	1808	1621	2801*	1200	1179	1999*	892	886	1696*	807	5.42
-2.0	4999*	4999*	3672	2595	3512*	1837	1637	2321*	1216				1114	1684*	1004	4.65
-3.0																





















Capacidad de elevación delantera y trasera









































Capacidad de elevación todo alrededor

Notas:

1. Las capacidades de elevación se basan en la norma ISO 10567, es decir: 75 % de la carga basculante mínima u 87 % de la capacidad de elevación del sistema hidráulico, la que sea menor. Las capacidades de elevación marcadas con un asterisco (*) se basan en la capacidad del sistema hidráulico.
2. En las capacidades de elevación se da por sentado que la máquina está sobre un terreno firme y plano, además de equipada con un punto de elevación aprobado.
3. Se debe colocar un cazo para la elevación; el peso de esta se restará de las capacidades de elevación indicadas anteriormente.
4. Las capacidades de elevación pueden estar limitadas por las normas locales. Póngase en contacto con su distribuidor.

CAPACIDADES DE ELEVACIÓN: ORUGAS DE GOMA DE 450 MM, PLUMA DE 3360 MM, BALANCÍN DE 1650 MM Y SIN CAZO																				86C TAB
Punto de carga	2.0 m			3.0 m			4.0			5.0 m			Capacidad con alcance máximo							
																				
Altura	Hoja dózer arriba	Hoja dózer abajo	De lado	Hoja dózer arriba	Hoja dózer abajo	De lado	Hoja dózer arriba	Hoja dózer abajo	De lado	Hoja dózer arriba	Hoja dózer abajo	De lado	Hoja dózer arriba	Hoja dózer abajo	De lado	Hoja dózer arriba	Hoja dózer abajo	De lado	Distancia	
m	kg	kg	kg	kg	kg	kg	kg	kg	kg	kg	kg	kg	kg	kg	kg	kg	kg	kg	kg	m
6.0				2092*	2092*	2092*	1832*	1832*	1686							1683	1831*	1670	4.02	
5.0				2015*	2015*	2015*	1689*	1689*	1689*	1529*	1529*	1181				1083	1523*	1115	5.15	
4.0				2320*	2320*	2320*	1799*	1799*	1682	1525*	1525*	1177				857	1399*	899	5.83	
3.0							2045*	2045*	1581	1566	1615*	1133	1172	1372*	847	745	1327	790	6.24	
2.0							2084	2299*	1460	1505	1719*	1076	1147	1394*	824	689	1275*	735	6.44	
1.0							1990	2383*	1375	1452	1766*	1027	1121	1387*	799	673	1227*	720	6.45	
0.0							1953	2255*	1341	1421	1706*	998	1106	1298*	785	695	1170*	742	6.27	
-1.0				2364*	2364*	2063*	1953	1959*	1342	1415	1504*	993				764	1074*	810	5.89	
-2.0				1725*	1725*	1725*	1470*	1470*	1370	1057*	1057*	1019				887*	887*	887*	5.25	
-3.0																				

CAPACIDADES DE ELEVACIÓN: ORUGAS DE GOMA DE 450 MM, PLUMA DE 3360 MM, BALANCÍN DE 2100 MM Y SIN CAZO																				86C TAB
Punto de carga	2.0 m			3.0 m			4.0			5.0 m			Capacidad con alcance máximo							
																				
Altura	Hoja dózer arriba	Hoja dózer abajo	De lado	Hoja dózer arriba	Hoja dózer abajo	De lado	Hoja dózer arriba	Hoja dózer abajo	De lado	Hoja dózer arriba	Hoja dózer abajo	De lado	Hoja dózer arriba	Hoja dózer abajo	De lado	Hoja dózer arriba	Hoja dózer abajo	De lado	Distancia	
m	kg	kg	kg	kg	kg	kg	kg	kg	kg	kg	kg	kg	kg	kg	kg	kg	kg	kg	kg	m
6.0							1557*	1557*	1557*							1265	1507*	1285	4.75	
5.0							1497*	1497*	1497*	1366*	1366*	1211				905	1325*	943	5.71	
4.0				1753*	1753*	1753*	1614*	1614*	1614*	1398*	1398*	1193	1198	1263*	869	741	1237*	784	6.32	
3.0				2618*	2618*	2618*	1865*	1865*	1615	1504*	1504*	1143	1178	1290*	851	654	1183	699	6.69	
2.0							2113	2156*	1484	1510	1631*	1079	1144	1337*	819	609	1145*	655	6.87	
1.0							1993	2328*	1375	1446	1717*	1019	1110	1361*	787	594	1108*	640	6.88	
0.0				1330*	1330*	1330*	1930	2297*	1318	1402	1709*	978	1086	1326*	764	608	1063*	655	6.72	
-1.0	1464*	1464*	1464*	2631*	2631*	2631*	1914	2084*	1303	1385	1576*	962	1079	1177*	758	658	995*	705	6.37	
-2.0	2516*	2516*	2516*	2151*	2151*	2151*	1690*	1690*	1319	1270*	1270*	973				768	874*	814	5.79	
-3.0				1247*	1247*	1247*	1019*	1019*	1019*							598*	598*	598*	4.89	

CAPACIDADES DE ELEVACIÓN: ORUGAS DE GOMA DE 450 MM, PLUMA DE 3360 MM, BALANCÍN DE 2250 MM Y SIN CAZO																				86C TAB
Punto de carga	2.0 m			3.0 m			4.0			5.0 m			Capacidad con alcance máximo							
																				
Altura	Hoja dózer arriba	Hoja dózer abajo	De lado	Hoja dózer arriba	Hoja dózer abajo	De lado	Hoja dózer arriba	Hoja dózer abajo	De lado	Hoja dózer arriba	Hoja dózer abajo	De lado	Hoja dózer arriba	Hoja dózer abajo	De lado	Hoja dózer arriba	Hoja dózer abajo	De lado	Distancia	
m	kg	kg	kg	kg	kg	kg	kg	kg	kg	kg	kg	kg	kg	kg	kg	kg	kg	kg	kg	m
6.0							1481*	1481*	1481*							1171	1424*	1196	4.97	
5.0							1433*	1433*	1433*	1316*	1316*	1220				856	1268*	895	5.89	
4.0							1550*	1550*	1550*	1355*	1355*	1199	1203	1227*	874	707	1188*	750	6.48	
3.0				2303*	2303*	2303	1801*	1801*	1628	1465*	1465*	1148	1180	1262*	852	627	1140	671	6.84	
2.0							2102*	2102*	1493	1513	1598*	1081	1144	1314*	818	583	1102*	629	7.02	
1.0							1997	2299*	1377	1445	1696*	1017	1107	1348*	784	569	1069*	615	7.03	
0.0				1425*	1425*	1425*	1925	2299*	1312	1397	1704*	973	1080	1326*	758	582	1029*	628	6.87	
-1.0	1434*	1434*	1434*	2617*	2617*	1970	1902	2114*	1292	1375	1592*	953	1069	1203*	748	627	968*	673	6.53	
-2.0	2738*	2738*	2738*	2276*	2276*	2004	1751*	1751*	1303	1318*	1318*	959				725	860*	771	5.97	
-3.0				1413*	1413*	1413*	1134*	1134*	1134*	705	705*	705*				622*	622*	622*	5.11	



Capacidad de elevación delantera y trasera



Capacidad de elevación todo alrededor

Notas:

1. Las capacidades de elevación se basan en la norma ISO 10567, es decir: 75 % de la carga basculante mínima u 87 % de la capacidad de elevación del sistema hidráulico, la que sea menor. Las capacidades de elevación marcadas con un asterisco (*) se basan en la capacidad del sistema hidráulico.
2. En las capacidades de elevación se da por sentado que la máquina está sobre un terreno firme y plano, además de equipada con un punto de elevación aprobado.
3. Se debe colocar un cazo para la elevación; el peso de esta se restará de las capacidades de elevación indicadas anteriormente.
4. Las capacidades de elevación pueden estar limitadas por las normas locales. Póngase en contacto con su distribuidor.





UNA EMPRESA, MÁS DE 300 MÁQUINAS

Su distribuidor JCB más cercano

Midiexcavadora 85z-1/86c-1

Peso operativo: 8300/8600 kg Potencia neta del motor: 45.4 kW

JCB Maquinaria, S.A., Calle de Francisco Alonso 6A, 28806 Alcalá de Henares, Madrid.

Tel: +34 916 770 429. Fax: +34 916 774 563. Correo: maquinaria@jcb.com.

Descargue la información más reciente sobre la gama de productos en: www.jcb.com

©2009 JCB Sales. Todos los derechos reservados. Ninguna parte de esta publicación puede reproducirse, almacenarse, guardarse en sistemas de recuperación ni transmitirse de ninguna manera electrónica, mecánica, de fotocopias o similar sin el permiso previo por escrito de JCB Sales. JCB se reserva el derecho a cambiar las especificaciones sin previo aviso. Las ilustraciones y especificaciones mostradas pueden incluir equipamientos opcionales. El logotipo JCB es una marca registrada de J C Bamford Excavators Ltd.

9999/5788(es-ES) 01/15 Edición 2

